



Enerbras[®]
A Energia do Nosso Dia a Dia



PROTEÇÃO ELÉTRICA

**QUEM
CONHECE
FALA BEM**



A black showerhead is mounted on a wall, spraying water in a rain shower pattern. The showerhead has the brand name 'Enerbras' and 'Eco' visible on its side. The background shows a modern bathroom with light-colored tiles, a recessed shelf with bottles and towels, and a white sink.

Soluções que conectam
desempenho, inovação e
confiança no seu **dia a dia.**

Enerbras[®]



Presente no mercado desde 1995, a Enerbras atua em todo território nacional e em mais de 29 países, sendo uma das indústrias líderes no segmento de materiais elétricos do Brasil. Desenvolve uma variedade de aproximadamente dois mil produtos em sua unidade fabril em Campo Largo/PR, com mais de 50.000m².

A Enerbras é uma empresa 100% paranaense, que tem como marca a credibilidade e o respeito em suas relações. Preocupada com o desenvolvimento e aprimoramento de suas atividades, a Enerbras conta com investimentos constantes em novas tecnologias e pesquisas, bem como no reconhecimento e desenvolvimento de seus colaboradores.

Dessa forma a **Enerbras** constrói uma história de mais de 30 anos de solidez e comprometimento com a sociedade.

Missão

Desenvolver e fornecer materiais elétricos com qualidade e confiabilidade, atendendo às necessidades de nossos clientes.

Visão

Ser reconhecida pela excelência e pela confiança de nossos produtos.

Valores

Atuamos com ética, responsabilidade e respeito em todas as relações.



SISTEMA DE GESTÃO DA QUALIDADE CERTIFICADO
CONFORME NBR ISO 9001:2015





1995

Com apenas 5 produtos (Linha Standard) e 6 funcionários nasce a Enerbras.

2005

Investimento em novas máquinas e desenvolvimento de novos produtos. 8 linhas e 637 referências. 102 colaboradores.

2008

Nova unidade de PVC. 11 linhas e 801 referências. 148 colaboradores.

2006

Construção do laboratório para teste da linha de aquecimento. 9 linhas e 695 referências. 135 colaboradores.

2010

Lançamento Linha de Proteção. 13 linhas e 1.133 referências. 177 colaboradores.

2012

Ampliação do parque industrial. Lançamento da Ducha Enertronic. Início das exportações.

2013

Lançamento da ducha Enerbanho 4T.

2014

Lançamento da Linha Beleze.

2020

Lançamentos: Chuveiros E-litt, E-lev e Enerducha 4T.

2019

Lançamentos: Torneira Elétrica 4T, Linha Dubai, linha Sistema Neo Sottile e módulos pretos da Linha Beleze.

2018

Lançamento da linha Neo Sottile. Exportações em alta, presente em 17 países

2017

Lançamento da família Ferramentas e Utilidades. Mais de 18 milhões de peças produzidas.

2021

Lançamentos: Chuveiros Enerducha UP e Enerducha UP4.

2022

Lançamentos: Ducha E-SOFT, Linha Doha, Linha Sistema Beleze e Linha E-Black.

2023

Certificado TÜV ISO 9001:2015

2024

Lançamentos: Linha para móveis.

2025

Lançamentos: Chuveiro E-griff, Linha de Climatizadores e Novo laboratório.

PREMIAÇÕES



2013

REVISTA ANAMACO
Prêmio: 4º Lugar
MENÇÃO HONROSA
(INTERRUPTORES,
PLUGUES E TOMADAS)



2014

REVISTA REVENDA
Prêmio: 4º Lugar
MELHOR PRODUTO
DO ANO
(LINHA BELEZE)



2015

REVISTA REVENDA
Prêmio: 4º Lugar
TOP OF MIND
(MARCA/MATERIAIS
ELÉTRICOS)



2016

REVISTA REVENDA
Prêmio: 4º Lugar
TOP OF MIND
(CHUVEIRO/
TORNEIRA ELÉTRICA)



2017

REVISTA REVENDA
TOP OF MIND
CHUVEIRO ELÉTRICO



2017

REVISTA ANAMACO
Prêmio: 4º Lugar
MENÇÃO HONROSA
(INTERRUPTORES,
PLUGUES E TOMADAS)



2018

REVISTA REVENDA
TOP OF MIND
CHUVEIRO ELÉTRICO



2019

REVISTA REVENDA
TOP OF MIND
CHUVEIRO ELÉTRICO



2019

REVISTA REVENDA
TOP OF MIND
CHUVEIRO ELÉTRICO



2023

PRÊMIO IMEC
FORNECEDOR
DESTAQUE MATERIAIS
ELÉTRICOS



2023

PRÊMIO ANAMACO
FORNECEDORES DA
CONSTRUÇÃO CIVIL



2024

PRÊMIO MARKETING
STRATEGY MATCON
REBRANDING E
EMBALAGENS
DE MARKETING



2025

PRÊMIO ANAMACO
MENÇÃO HONROSA
NA CATEGORIA
PULVERIZAÇÃO



Disjuntores **TERMOMAGNÉTICOS**

Os **Disjuntores Termomagnéticos da Enerbras** foram desenvolvidos para a proteção de circuitos elétricos contra sobrecorrentes por sobre carga ou curtos-circuitos.

São equipados com sistemas de desarme através de disparadores térmicos para a proteção contra sobrecarga e magnéticos para a proteção contra curtos-circuito, atuando com extrema agilidade e precisão.

Possuem mecanismo de "disparo livre" garantindo o desarme do mecanismo mesmo que a alavanca de acionamento esteja travada na posição "ligado".

Curva de atuação magnética C, recomendado para instalações residenciais, comerciais e industriais

Produtos até 63A são certificados conforme portaria do Inmetro nº 129/2022, OCP-0018, BUREAU VERITAS, segurança, compulsório.

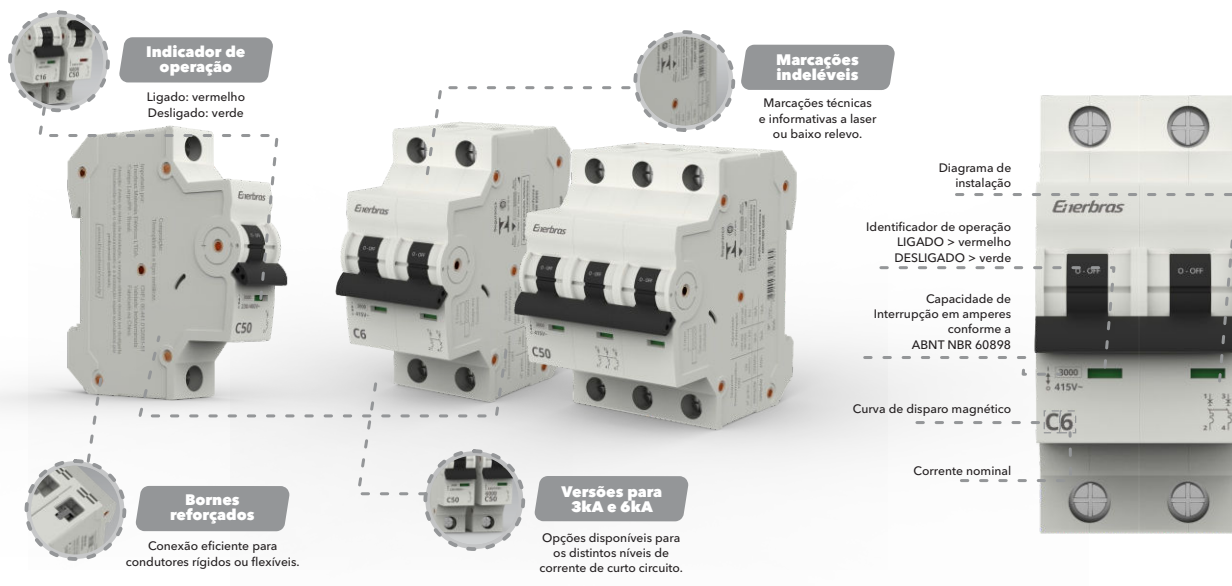

Disjuntores Magnéticos | Proteção Elétrica



Disjuntores 3kA

Instalações elétricas de baixa exigências.
Circuitos comuns de instalações residenciais ou comerciais.



Disjuntores 6kA

Instalações elétricas especiais.
Circuitos de elevada corrente de curto circuito: quadro de medição de QDGs industriais.

DT 3 - E 2 C 20

Tipo de produto
DT = disjuntor termomagnético

Capacidade de interrupção (kA)

Número de polos

Corrente nominal (A)

Curva de disparo magnético

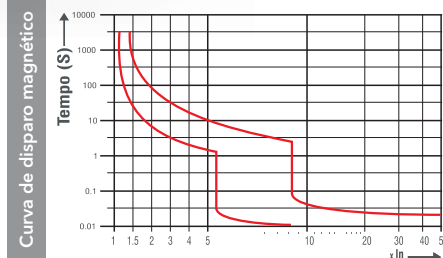

Número de polos	Corrente nominal (In)	Capacidade de interrupção (kA)			Quantidade por caixa
		3kA	6kA	10kA	
1P monopolar	6A	DT3-E1C6	-	-	6
	10A	DT3-E1C10	-	-	
	16A	DT3-E1C16	-	-	
	20A	DT3-E1C20	-	-	
	25A	DT3-E1C25	-	-	
	32A	DT3-E1C32	-	-	
	40A	DT3-E1C40	-	-	
	50A	DT3-E1C50	DT6-E1C50	-	
	63A	DT3-E1C63	DT6-E1C63	-	
	70A	DT3-E1C70	DT6-E1C70	-	
	80A	-	-	DT3-E1C80	
	100A	-	-	DT3-E1C100	
	125A	-	-	DT3-E1C125	
2P bipolar	6A	DT3-E2C6	-	-	3
	10A	DT3-E2C10	-	-	
	16A	DT3-E2C16	-	-	
	20A	DT3-E2C20	-	-	
	25A	DT3-E2C25	-	-	
	32A	DT3-E2C32	-	-	
	40A	DT3-E2C40	-	-	
	50A	DT3-E2C50	DT6-E2C50	-	
	63A	DT3-E2C63	DT6-E2C63	-	
	70A	DT3-E2C70	DT6-E2C70	-	
	80A	-	-	DT3-E2C80	
	100A	-	-	DT3-E2C100	
	125A	-	-	DT3-E2C125	
3P tripolar	6A	DT3-E3C6	-	-	2
	10A	DT3-E3C10	-	-	
	16A	DT3-E3C16	-	-	
	20A	DT3-E3C20	-	-	
	25A	DT3-E3C25	-	-	
	32A	DT3-E3C32	-	-	
	40A	DT3-E3C40	-	-	
	50A	DT3-E3C50	DT6-E3C50	-	
	63A	DT3-E3C63	DT6-E3C63	-	
	70A	DT3-E3C70	DT6-E3C70	-	
	80A	-	-	DT3-E3C80	
	100A	-	-	DT3-E3C100	
	125A	-	-	DT3-E3C125	

Disjuntores em CAIXA MOLDADA

Quando se pode dizer que a proteção é suficiente?

Quanto maior for o valor a ser protegido, mais confiável e eficaz essa proteção precisa ser. Os **Disjuntores em Caixa Moldada Enerbras** são ideais para a proteção de circuitos elétricos com elevada corrente de curto-circuito, sendo assim, a maneira mais eficiente de garantir a proteção de grandes instalações residenciais, comerciais ou industriais, com maior performance e muito mais segurança.

Características técnicas

		CAIXA 125	CAIXA 250	CAIXA 400	CAIXA 630
Corrente Nominal	A	100A, 125A	150A, 175A, 200A, 225A, 250A	300A, 315A, 350A, 400A	450A, 500A, 600A, 630A
Capacidade de interrupção máxima (última) em curto circuito (Icu) expressa em kA	220/240	42	42	85	85
	400/415	25	36	65	65
	440	15	15	30	30
	550	8	8	15	15
	690	5	5	12	12
Capacidade de interrupção de curto circuito em serviço (Ics)	%Icu	Icu = 50% Icu			
Disparados de sobrecorrente	Térmico	Fixo			
	Magnético	Fixo			
Número de polos	-	3			
Frequência nominal	Hz	50 / 60			
Tensão nominal de utilização (Ue)	Vca	400 / 690			
Tensão nominal de isolamento (Ui)	Vca	800			
Tensão nominal suportável de impulso (Uimp)	Vca	8kV			
Dimensões	mm	150x92x68	165x107x86	257x150x107	271x182x112

- Destinados à proteção dos condutores de circuitos elétricos em instalações residenciais, comerciais e industriais.

- Aplicados como disjuntor geral em quadros de medição agrupada ou entradas de energia de grande porte, quadros de distribuição primários e secundários, além de painéis de equipamentos industriais.

- Desarme automático em caso de sobrecarga e curto-circuito.

Disparadores térmico e magnético fixos, calibrados em fábrica com equipamentos de alta tecnologia.

- Acompanha:
 - Quatro separadores de fase em borracha;
 - Parafusos, porcas e arruelas para instalação.

- Atende à norma ABNT NBR IEC 60947-2 Categoria A.

- Ligação direta a barramentos ou terminais para a cabos.

- Indicação ligado/desligado de acordo com requisitos da NR10.

Disjuntores em caixa moldada | Ferramentas e Utilidades



Dados técnicos gravados à laser.

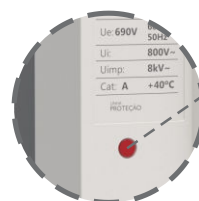

Botão para teste de operação.



CAIXA 125
(embalagem com 1 peça)

CORRENTE NOMINAL (A)	CÓDIGO
100	DCML-E100
125	DCML-E125

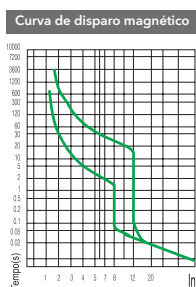

CAIXA 250
(embalagem com 1 peça)

CORRENTE NOMINAL (A)	CÓDIGO
150	DCML-E150
175	DCML-E175
200	DCML-E200
225	DCML-E225
250	DCML-E250

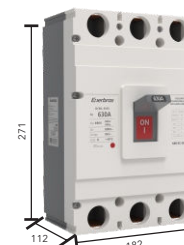
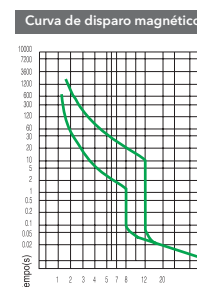

CAIXA 400
(embalagem com 1 peça)

CORRENTE NOMINAL (A)	CÓDIGO
300	DCML-E300
315	DCML-E315
350	DCML-E350
400	DCML-E400

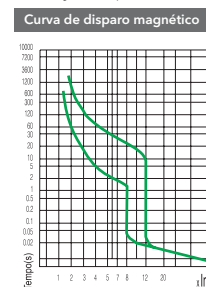

CAIXA 630
(embalagem com 1 peça)

CORRENTE NOMINAL (A)	CÓDIGO
450	DCML-E450
500	DCML-E500
600	DCML-E600
630	DCML-E630



Dispositivos de **PROTEÇÃO**

IDR - INTERRUPTOR DIFERENCIAL RESIDUAL

Maior proteção contra efeitos nocivos dos choques elétricos (instalado em circuitos de área úmida).

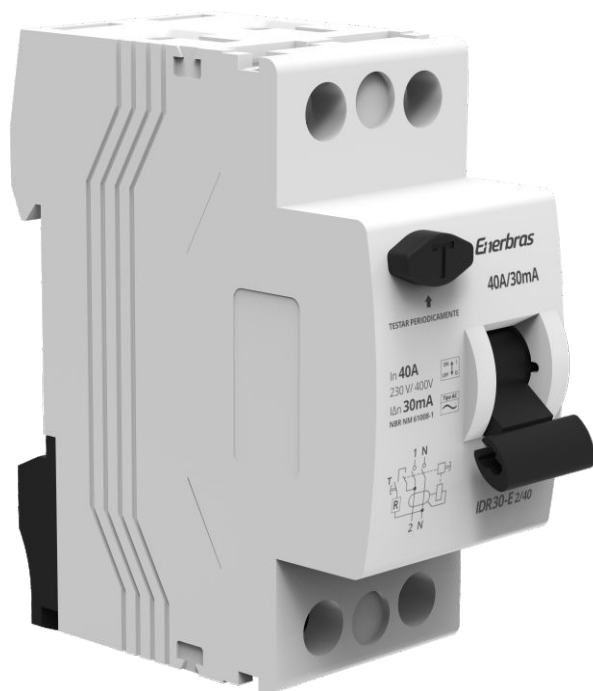

O **Interruptor Diferencial Residual (IDR)** tem como função principal proteger as pessoas e animais contra efeito nocivo dos choques elétricos e o patrimônio contra incêndios originados de correntes de fuga na instalação elétrica.

O uso do IDR é exigido pela norma brasileira de instalações elétricas NBR 5410 para a proteção de circuitos elétricos de ambientes predominantemente frios e úmidos, tais como:

1. Circuitos de chuveiros, torneiras e aquecedores de passagem elétricos, além de pontos de alimentação elétrica para banheira de hidromassagem.
2. Circuitos que alimentam tomadas situadas em áreas externas a edificação.
3. Circuitos que alimentam tomadas situadas em áreas internas ou que possam vir a alimentar equipamentos na área externa.
4. Circuitos que sirvam a pontos de utilização situados em cozinhas, copas, lavanderias, áreas de serviço, garagens e demais dependências internas normalmente molhadas ou sujeitas a lavagens.

IDR 30 - E 2 / 40

TIPO DE PRODUTO
IDR = Interruptor Diferencial Residual

CORRENTE DE SENSIBILIDADE
30 = 30 mA
300 = 300 mA

NÚMERO DE POLOS
2 = bipolar
4 = tetrapolar

CORRENTE NOMINAL (A)
25, 40, 63, 80 ou 100

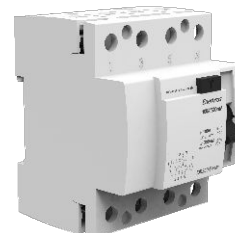
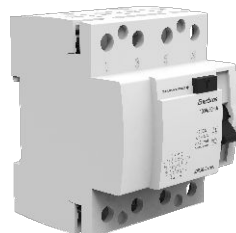
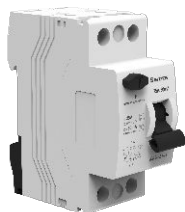

BIPOLAR (2P) (embalagem com 1 peça)	
CORRENTE DE SENSIBILIDADE (mA)	
30mA	
CORRENTE NOMINAL (A)	CÓDIGO
25	IDR30-E2/25
40	IDR30-E2/40
63	IDR30-E2/63
80	IDR30-E2/80

TETRAPOLAR (4P) (embalagem com 1 peça)	
CORRENTE DE SENSIBILIDADE (mA)	
30mA	
CORRENTE NOMINAL (A)	CÓDIGO
25	IDR30-E4/25
40	IDR30-E4/40
63	IDR30-E4/63
80	IDR30-E4/80
100	IDR30-E4/100

TETRAPOLAR (4P) (embalagem com 1 peça)	
CORRENTE DE SENSIBILIDADE (mA)	
300mA	
CORRENTE NOMINAL (A)	CÓDIGO
63	IDR300-E4/63
80	IDR300-E4/80
100	IDR300-E4/100

CARACTERÍSTICAS TÉCNICAS

NORMAS TÉCNICAS APLICÁVEIS	ABNT NBR NM 61008-1	
TIPO	AC	
TENSÕES NOMINAIS DE OPERAÇÃO UE	230 / 400 Vca	
FREQUÊNCIA	50 / 60 Hz	
TEMPERATURA AMBIENTE	-25 a 55 °C	
VIDA ELÉTRICA	6.000 manobras	
VIDA MECÂNICA	10.000 manobras	
GRAU DE PROTEÇÃO	Ip20	
CAPACIDADE DE CONEXÃO DE FIOS E CABOS	4 a 35 mm ²	
FENDA DOS PARAFUSOS	Mista: fenda simples e Philips	
TORQUE DE APERTO NOS TERMINAIS	3,0 Nm	
FIXAÇÃO	Encaixe rápido em trilho Din 35 mm	
POSIÇÃO DE MONTAGEM	Sem restrição	
POSIÇÃO DE ENTRADA DOS CONDUTORES	Convenciona-se a parte superior. Neutro no "polo N"	
RESISTÊNCIA AO FOGO	Auto extingüível	
PESO UNITÁRIO	Bipolar	0,235kg
	Tetrapolar	0,370kg
IMUNIDADE A SURTOS DE TENSÃO	Normal	

Dica para escolha do IDR:

Corrente nominal do IDR \geq Corrente nominal do Disjuntor

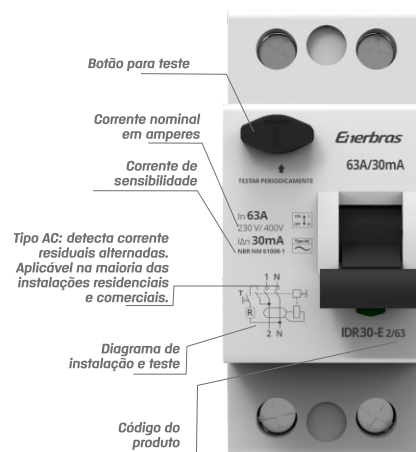

DPS - DISPOSITIVO DE PROTEÇÃO CONTRA SURTOS

Maior proteção para aparelhos eletrônicos.



Os **Dispositivos de Proteção contra Surto** ou DPS, tem por finalidade desviar para a malha de aterramento a corrente elétrica gerada pelas elevações bruscas de tensão (surtos de tensão) originados de descargas atmosféricas indiretas, chaveamento de circuitos ou operações de manobra nos transformadores da concessionária de energia elétrica local.

Os surtos de tensão são os principais causadores de danos a equipamentos eletrônicos instalados em ambientes residenciais, comerciais e industriais. Imprevisíveis, os surtos de tensão são fonte de constante prejuízo e transtornos, decorrentes da queima de componentes eletrônicos.

A UTILIZAÇÃO DO DPS É DETERMINADA PELA NORMA ABNT NBR 5419 PARA:

- Edificações alimentadas total ou parcialmente por rede aérea, as quais estejam sujeitas a mais de 25 dias de trovoadas por ano.
- Edificações que tenham instalação de sistema de proteção contra descargas atmosféricas - SPDA (para-raios).

Além da obrigatoriedade normativa, outras razões para a instalação dos DPS são os de ordem financeira, pois os prejuízos gerados pelos danos aos equipamentos eletrônicos são muito superiores ao que se poderia gastar investindo em um eficaz sistema de proteção aplicando DPS na instalação elétrica.

DEFINIÇÕES

Tensão máxima em regime permanente (Uc): valor admissível de tensão eficaz que pode ser aplicado de modo contínuo nos bornes do DPS sem afetar a operação. Uc é uma característica do DPS, deve ser superior a tensão entre fase e terra (PE).

Nível de proteção (Up): valor da tensão residual transmitida aos equipamentos no momento da descarga.

Corrente máxima de descarga (Imáx): valor máximo de corrente de crista de descarga da forma de onda 8/20 μ s suportado uma só vez pelo DPS. Os valores dos DPS Enerbras são 15, 20, 40, 65 e 80kA.

Corrente nominal de descarga (In): valor de crista da corrente de descarga de forma de onda 8/20 μ s utilizado para designar um DPS. Utilizado para classificação dos DPS para o ensaio de Classe II.

Exemplo:

- 15 vezes In (sob a onda 8/20 μ s normalizada).
- 1 vez a Imáx (sob a onda 8/20 μ s normalizada).

DPS - E 20

TIPO DE PRODUTO
DPS = dispositivo de
proteção contra surto

CORRENTE MÁXIMA
DE DESCARGA EM kA

Códigos	Corrente máxima de descarga, onda 8/20µs Imáx (kA)	Corrente máxima de descarga, onda 8/20µs In (kA)	Nível de proteção UP	Capacidade de conexão dos bornes	Tensão máxima de operação contínua Uc	Classe de proteção
DPS-E15	15	5	1,2kV	25mm ²	275V~	II
DPS-E20	20	10				
DPS-E40	40	20	1,5kV			
DPS-E65	65	30	1,8kV			
DPS-E80	80	40	2,0kV	35mm ²		

Curva de atuação Classe II:

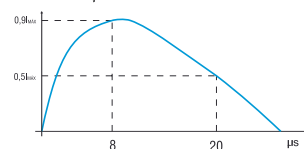

Curva que representa a descarga aplicada ao DPS durante o procedimento de teste. É a forma da onda que mais se assemelha a uma descarga atmosférica indireta.

CARACTERÍSTICAS TÉCNICAS



15kA - 65kA (caixa com 6 pçs)		
Imáx CORRENTE MÁXIMA DE DESCARGA	CÓDIGO	QUANTIDADE POR CAIXA
15 kA	DPS-E15	6
20 kA	DPS-E20	
40 kA	DPS-E40	
65 kA	DPS-E65	

80kA (caixa com 6 pçs)		
Imáx CORRENTE MÁXIMA DE DESCARGA	CÓDIGO	QUANTIDADE POR CAIXA
80 kA	DPS-E80	6

NORMAS TÉCNICAS APLICÁVEIS	ABNT NBR IEC 61643-1	
FREQUÊNCIA	50 / 60 Hz	
NÚMERO DE PÓLOS	1	
TEMPERATURA AMBIENTE	-5 a 40°C	
GRAU DE PROTEÇÃO	IP20	
FIXAÇÃO	Trilho DIN 35mm	
POSIÇÃO DE MONTAGEM	De acordo com as gravações do produto	
PESO UNITÁRIO	DPS-E15	0,100 kg
	DPS-E20	0,105 kg
	DPS-E40	0,115 kg
	DPS-E65	0,125 kg
	DPS-E80	0,187 kg

QUADROS DE DISTRIBUIÇÃO E ACESSÓRIOS

Organização e segurança em sua instalação.

Os **quadros de distribuição Enerbras** são utilizados para acondicionar disjuntores e demais dispositivos de proteção como IDR's e DPS's.

Indicados para o ambiente interno de novas instalações ou reformas. Comportam circuitos monofásicos, bifásicos ou trifásicos.

São equipados com trilhos padrão IEC/DIN, compatível com uma vasta gama de produtos. Produzidos em material isolante, protegem pessoas e animais de contatos diretos com partes potencialmente energizadas.

Características técnicas:

Matéria prima: termoplástico auto-extinguível de alta durabilidade.

Compatibilidade: compatível com todas as marcas de dispositivos de proteção padrão IEC/DIN do mercado.

Isolação: Classe II.

Grau de proteção: proteção contra sólidos e líquidos:
IP40 (com a porta fechada)
IP30 (com a porta aberta)
Proteção contra choques mecânicos: IK06

Características elétricas:

- Isolação Classe II conforme norma ABNT NBR IEC 60439-3
- Tensão de operação nominal: $U_n = 440V\sim$
- Tensão de isolamento nominal: $U_i = <500V\sim$

Normas técnicas aplicáveis:

- ABNT NBRIEC 60439-3: quadros de distribuição.
- ABNT NBR IEC 60529: grau de proteção.
- ABNT NBR IEC 60695-2-10: "650°C/30s" resistência ao fogo/calor
- EC 62262: proteção contra choques mecânicos



Versões:

- Embutir
- Sobrepor

Trilho para fixação dos dispositivos:

- Acompanha: trilho padrão DIN, metálico / 35mm.

Cor:

- Caixa: branca
- Porta: branca, abertura 110°

Garantia:

Garantia legal: 90 dias
Garantia contratual: 09 meses
Garantia total: 1 ano

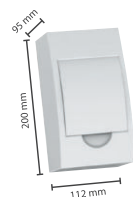

SOBREPOR - 4 POLOS

QD-EB4/S
1 fila até 4 polos DIN
06 und. por caixa.

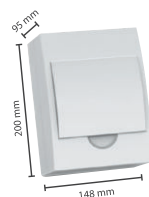

SOBREPOR - 6 POLOS

QD-EB6/S
1 fila até 6 polos DIN
06 und. por caixa.

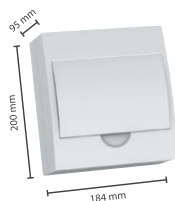

SOBREPOR - 8 POLOS

QD-EB8/S
1 fila até 8 polos DIN
06 und. por caixa.

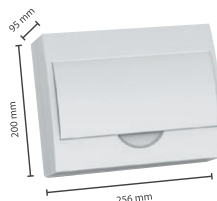

SOBREPOR - 12 POLOS

QD-EB12/S
1 fila até 12 polos DIN
05 und. por caixa.

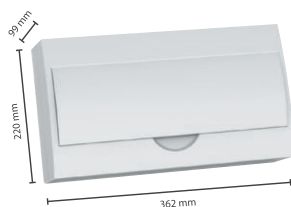

SOBREPOR - 18 POLOS

QD-EB18/S
1 fila até 18 polos DIN
02 und. por caixa.

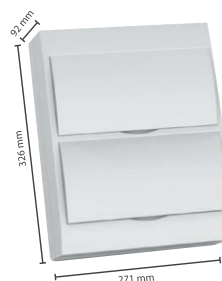

SOBREPOR - 24 POLOS

QD-EB24/S
2 filas até 24 polos DIN
(12 polos por fila)
02 und. por caixa.

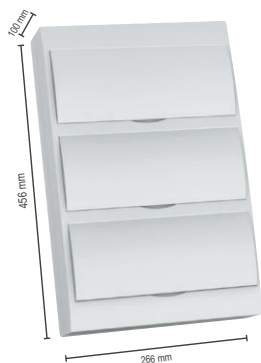

SOBREPOR - 36 POLOS

QD-EB36/S
3 filas até 36 polos DIN
(12 polos por fila)
02 und. por caixa.

A solução estratégica para projetos modulares.

Com alta resistência e encaixes precisos, o quadro de sobrepor permite a expansão da sua rede elétrica de forma organizada, segura e totalmente adaptável a qualquer superfície.

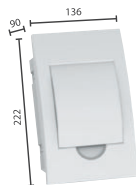

Dimensões da base: 112x198x56mm

EMBITIR - 4 POLOS

QD-EB4
1 fila até 4 polos DIN
06 und. por caixa.

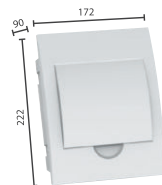

Dimensões da base: 150x198x56mm

EMBITIR - 6 POLOS

QD-EB6
1 fila até 6 polos DIN
06 und. por caixa.

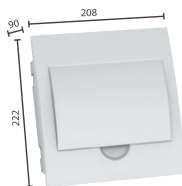

Dimensões da base: 184x198x56mm

EMBITIR - 8 POLOS

QD-EB8
1 fila até 8 polos DIN
06 und. por caixa.

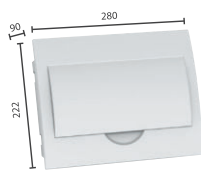

Dimensões da base: 255x198x56mm

EMBITIR - 12 POLOS

QD-EB12
1 fila até 12 polos DIN
05 und. por caixa.



Dimensões da base: 366x222x66mm

EMBITIR - 18 POLOS

QD-EB18
1 fila até 18 polos DIN
02 und. por caixa.

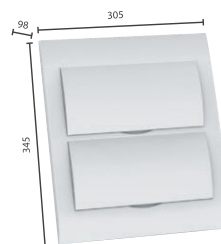

Dimensões da base: 257x315x74mm

EMBITIR - 24 POLOS

QD-EB24
2 filas até 24 polos DIN
(12 polos por fila)
02 und. por caixa.

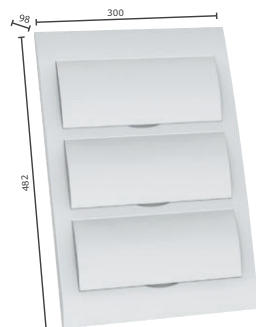

Dimensões da base: 256x440x70mm

EMBITIR - 36 POLOS

QD-EB36
3 filas até 36 polos DIN
(12 polos por fila)
02 und. por caixa.

Proteção elétrica integrada e sem relevos.

Ideal para áreas de passagem, o quadro de embutir oferece segurança máxima e um acabamento nivelado que preserva a área útil do seu ambiente.

BARRAMENTOS

Para disjuntores de 18mm de largura.

Tem como função distribuir as fases para entrada dos disjuntores, IDR e DPS.

CÓDIGO	Nº DE FASES	Nº DE POLOS ATÉ 63A	COMPRIMENTO	PEÇAS POR EMBALAGEM
BP63-E1/21	MONOFÁSICO	12	21 cm	5
BP63-E2/21	BIFÁSICO			
BP63-E3/21	TRIFÁSICO			
BP63-E1/21P	MONOFÁSICO	12	21 cm	1
BP63-E2/21P	BIFÁSICO			
BP63-E3/21P	TRIFÁSICO			
BP63-E1/100	MONOFÁSICO	56	100 cm	1
BP63-E2/100	BIFÁSICO			
BP63-E3/100	TRIFÁSICO			

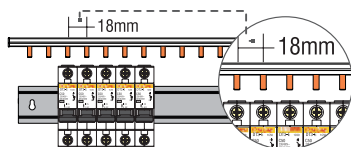

Distância entre polos: 18mm

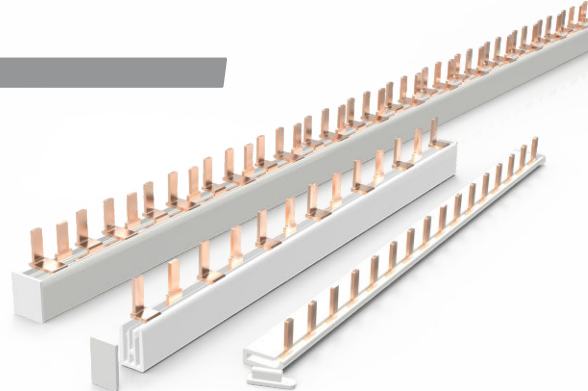

Composição:

- Partes condutoras em cobre.
- Partes isolantes em termoplástico autoextinguível.

Ui	500V~
Un	400V~
In	63A

BORNEIRAS

As borneiras com suporte da Enerbras são aplicadas como barramento de neutro e terra (PE) no interior de quadros de distribuição.

- Tem como função derivar condutores neutro e terra (PE) para os circuitos terminais.
- Garantem uma instalação de melhor estética e layout, otimizando o espaço interno disponível dos quadros de distribuição.
- Disponíveis nas cores verde (para PE) e azul (para neutro), em versões de 7 e 12 furos.
- Permitem a ligação de condutores de até 16mm².
- Podem ser instaladas em todos os modelos de quadros de distribuição com barramento DIN do mercado.

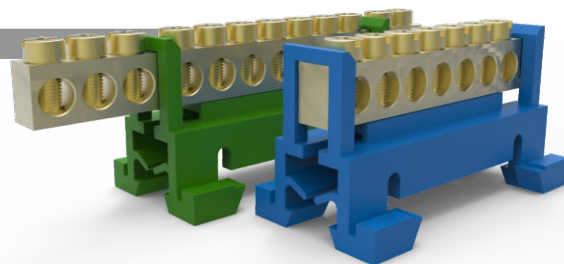

Tensão Nominal (Un): 400V~

Cabos aplicáveis:

- Min.: 1,5mm²
- Máx.: 16mm²

Composição:

- Partes condutoras em liga de cobre.
- Parafusos de fixação dos condutores em aço.
- Suporte em termoplástico autoextinguível.

CÓDIGO	CORES	Nº DE FUROS	PEÇAS POR CAIXA
SBTN-E7N	AZUL	7	10
SBTN-E7T	VERDE		
SBTN-E12N	AZUL	12	
SBTN-E12T	VERDE		

EMBALAGEM INDIVIDUAL			
CÓDIGO	CORES	Nº DE FUROS	PEÇAS POR CAIXA
SBTN-E7N/P	AZUL	7	10
SBTN-E7T/P	VERDE		
SBTN-E12N/P	AZUL	12	
SBTN-E12T/P	VERDE		

CONECTOR PINO

Alimentação do barramento tipo pente na entrada do disjuntor ou derivação dos cabos de entrada.

Utilizar para derivar a fase de entrada do disjuntor, IDR ou DPS.

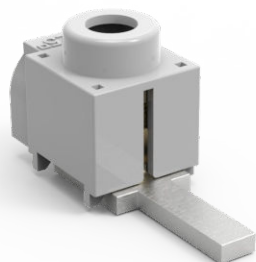

CONECTOR CURTO PINO 25mm²

CCP-E25 | **CCP-E25/P**
10 pçs - caixa. | Embalagem individual

- Tensão nominal (Un): 400V~
- Tensão de isolamento (Ui): 500V~
- Condutor máximo: 25mm²
- Comprimento do pino: 14mm

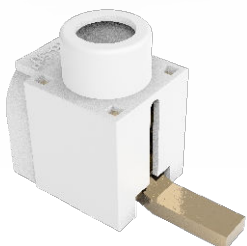

CONECTOR CURTO PINO 50mm²

CCP-E50 | **CCP-E50/P**
05 pçs - caixa. | Embalagem individual

- Tensão nominal (Un): 400V~
- Tensão de isolamento (Ui): 500V~
- Condutor máximo: 50mm²
- Comprimento do pino: 14mm

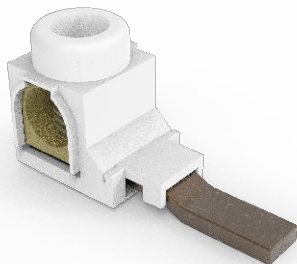

CONECTOR CURTO PINO SAÍDA LATERAL 25mm²

CCPL-E25 | **CCPL-E25/P**
10 pçs - caixa. | Embalagem individual

- Tensão nominal (Un): 400V~
- Tensão de isolamento (Ui): 500V~
- Condutor máximo: 25mm²
- Comprimento do pino: 12,5mm

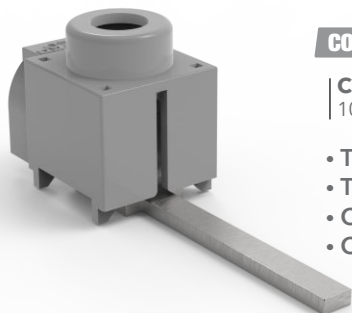

CONECTOR LONGO PINO 25mm²

CLP-E25 | **CLP-E25/P**
10 pçs - caixa. | Embalagem individual

- Tensão nominal (Un): 400V~
- Tensão de isolamento (Ui): 500V~
- Condutor máximo: 25mm²
- Comprimento do pino: 24mm

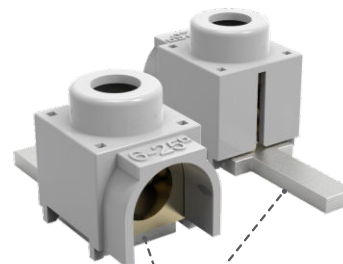

Borne em latão com revestimento em estanho.

Ponta em cobre com revestimento em estanho.

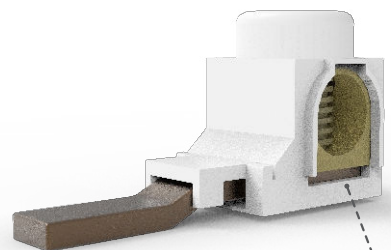

Ponta em cobre com revestimento em estanho.

Borne em latão com revestimento em estanho.

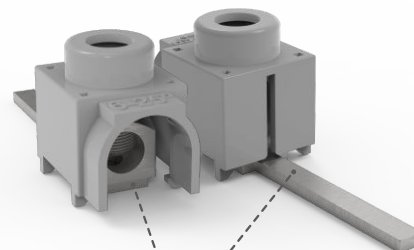

Borne em latão com revestimento em estanho.

Ponta em cobre com revestimento em estanho.

ISOLADOR DE PINO RESERVA

- Tensão nominal (U_n): 400V-
- Tensão de isolamento (U_i): 500V-
- Barra com 5 isoladores.
- Compatível com todos os barramentos tipo pente para disjuntores de 18mm de largura do mercado.
- Serve para isolar pino do barramento tipo pente que não esta sendo utilizado e garantir proteção contra contato direto.



IPR-E5
10 pçs - caixa.

Projetado para oferecer **segurança e confiabilidade** em quadros de distribuição, garantindo excelente isolamento elétrico e alta resistência mecânica.

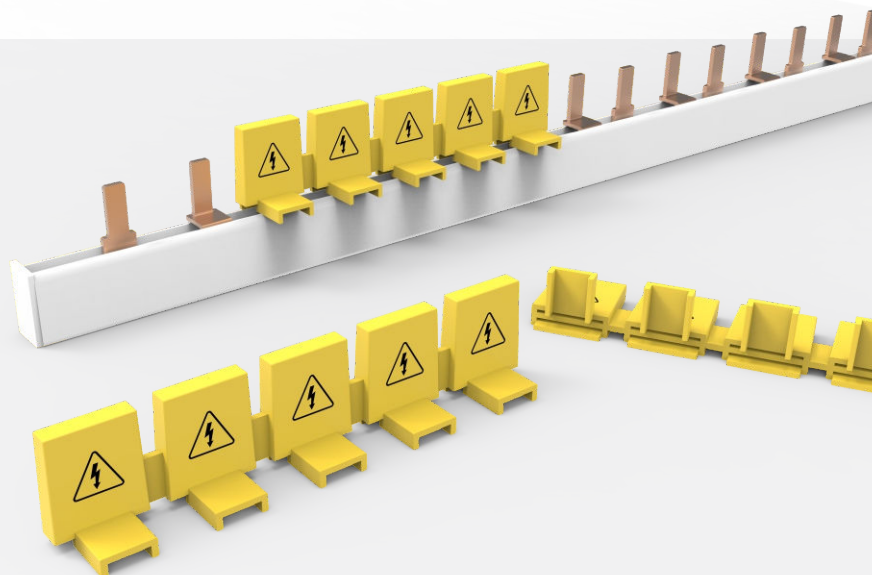

Enerbras[®]



enerbras.com.br



[/enerbras_br](https://www.instagram.com/enerbras_br)



[/enerbras](https://www.facebook.com/enerbras)

SAC 0800 645 3052 | sac@enerbras.com.br

Rua Agostinho Mocelin, 81 | Campo Largo/PR - CEP 83606-310 | Fone (41) 2111.3000